

**DE** Der Aufbau muss von Erwachsenen durchgeführt werden. Nach dem Zusammenbau ist eine Endkontrolle durchzuführen!

**Multifit Tiernahrungs GmbH**  
Westpreussenstr. 32-38  
47809 Krefeld, Deutschland

**FR** L'assemblage doit être assuré par des adultes. Vérifier une dernière fois l'ensemble avant l'utilisation.

**IT** Il montaggio deve essere eseguito da adulti e controllato dopo l'assemblaggio.

**NL** Montage dient door volwassenen te geschieden. Na het monteren moet er een eindcontrole worden uitgevoerd!

**DA** Skal opstilles af en voksne. Efter samling skal der gennemføres en slutkontrol!

**HU** A felépítést felnőttnek kell végrehajtania, az összeszerelés után végső ellenőrzést kell végezni!

**EN** Adult assembly is required. Make a final inspection before use!

**PL** Montaż musi wykonać osoba dorosła, po złożeniu klatki należy przeprowadzić kontrolę końcową!

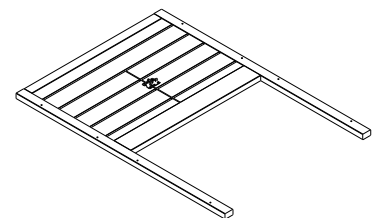
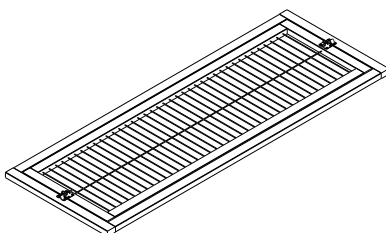
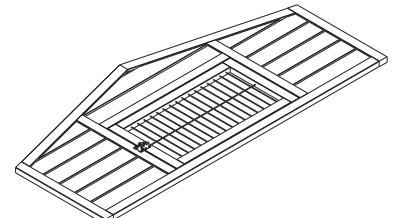
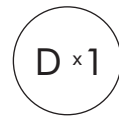
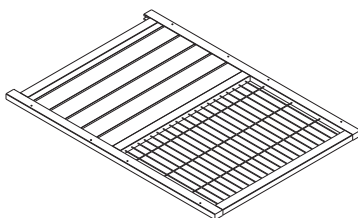
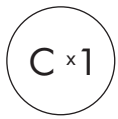
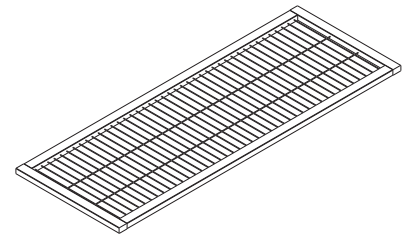
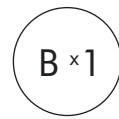
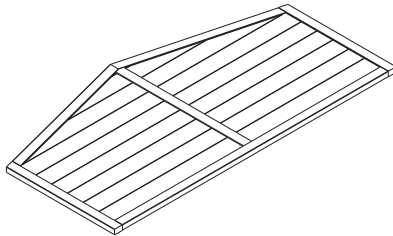
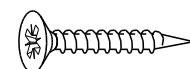
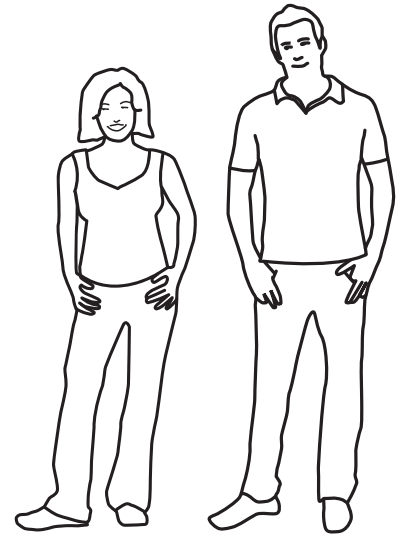

G x1

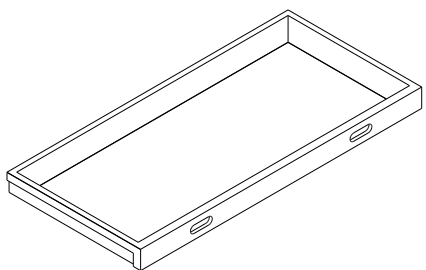

H x1

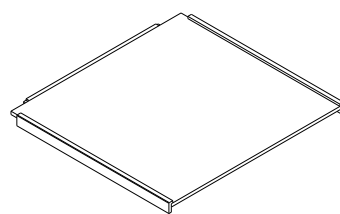

I x1



J x1



K x1



L x1

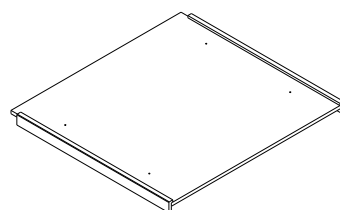

M x1

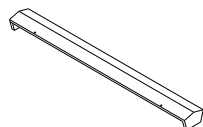

N x1

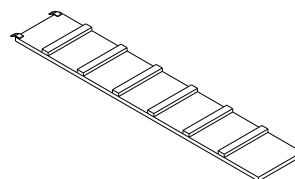

O x1

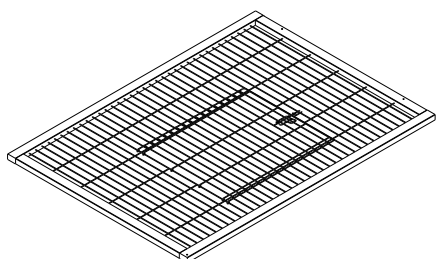

P x1

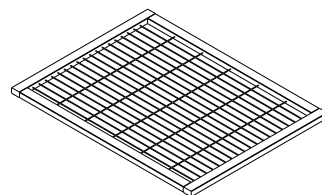

Q x1

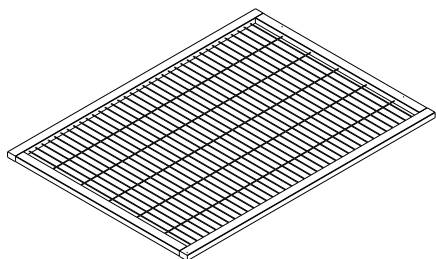

R x1

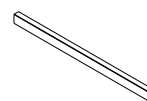

S x1

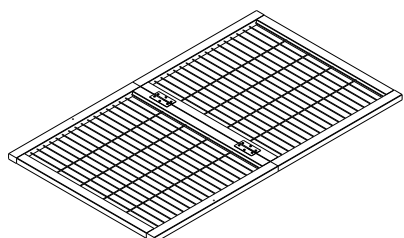

T x2



1

A×1 B×1

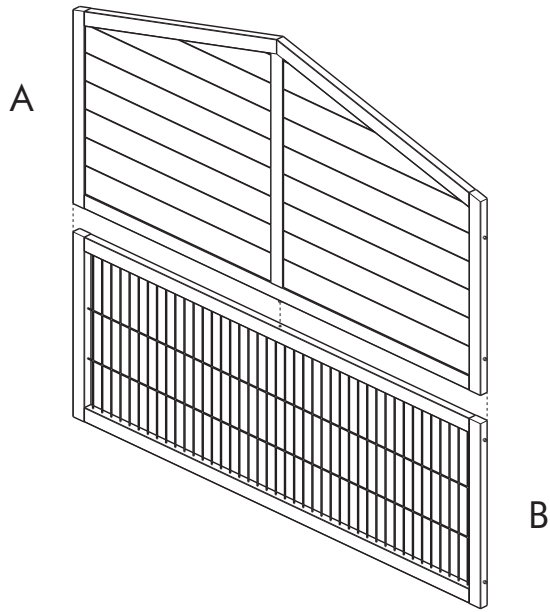

2

S1×16 C×1 D×1 E×1 F×1

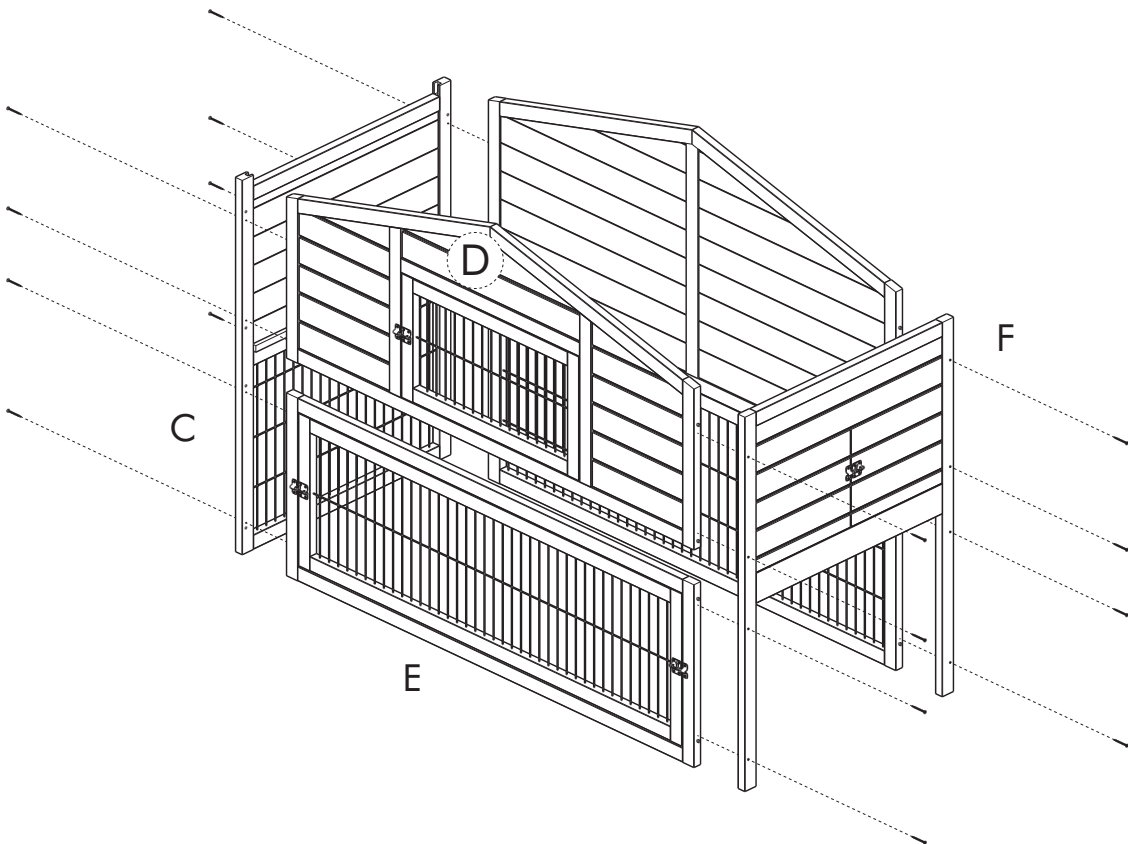

3

G x 1

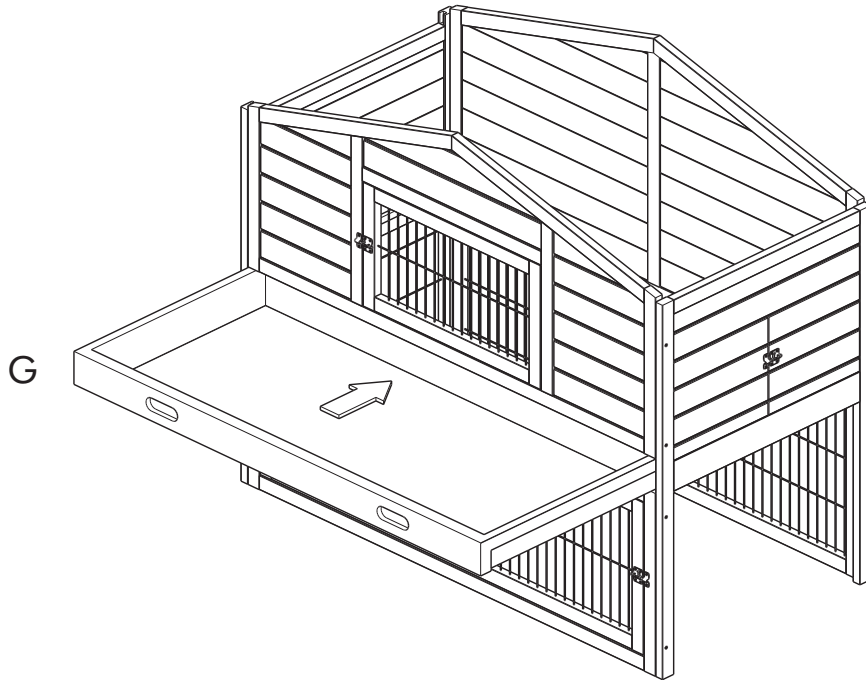

4

S1 x 2

H x 1

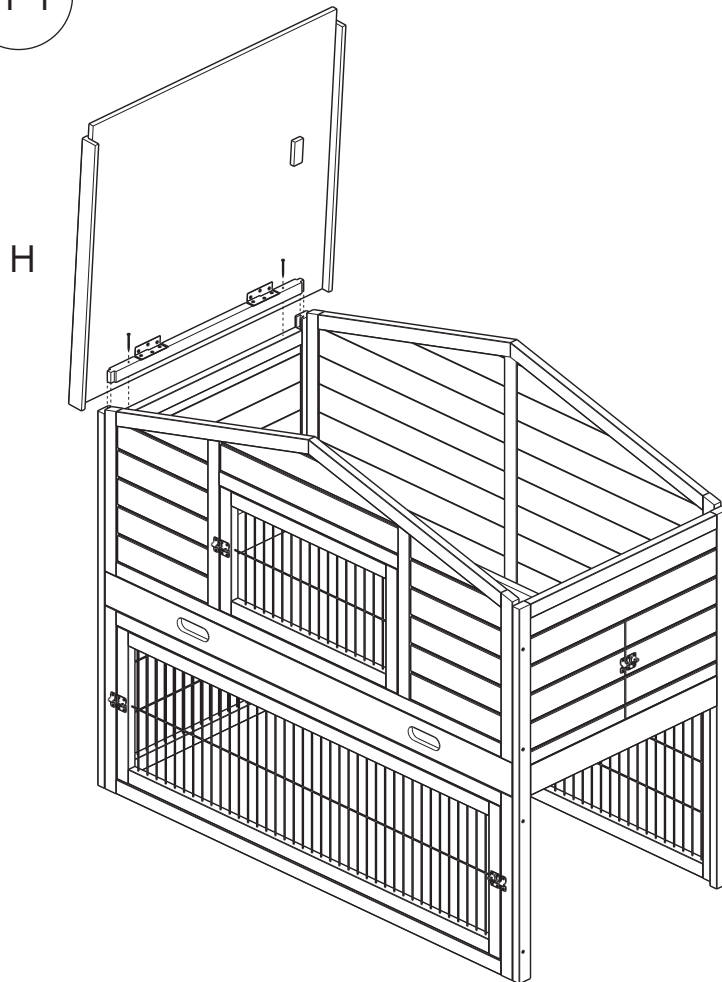

5

S2 x 5

I x 1

J x 1

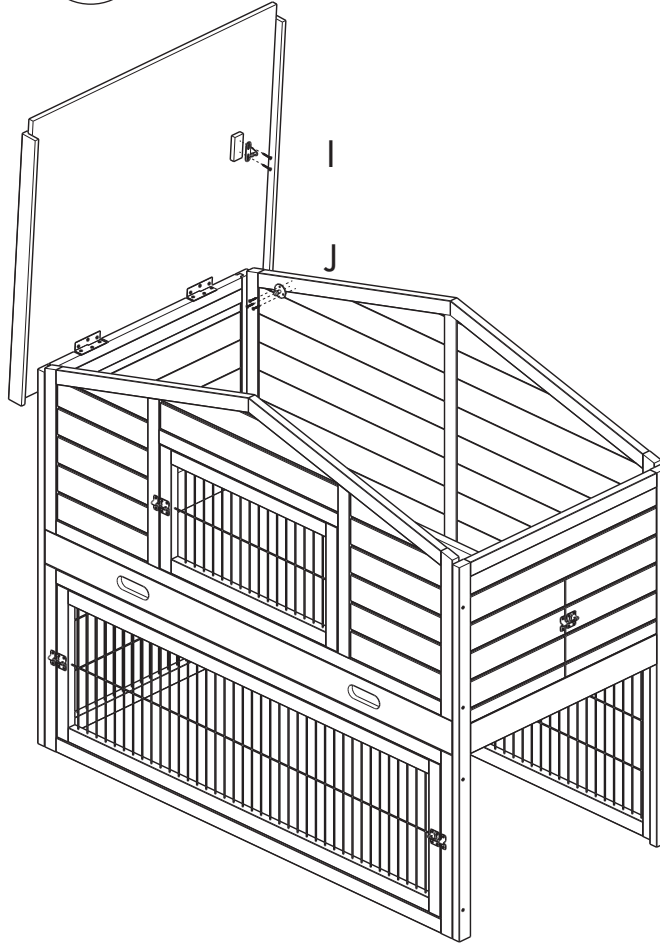

6

K x 1

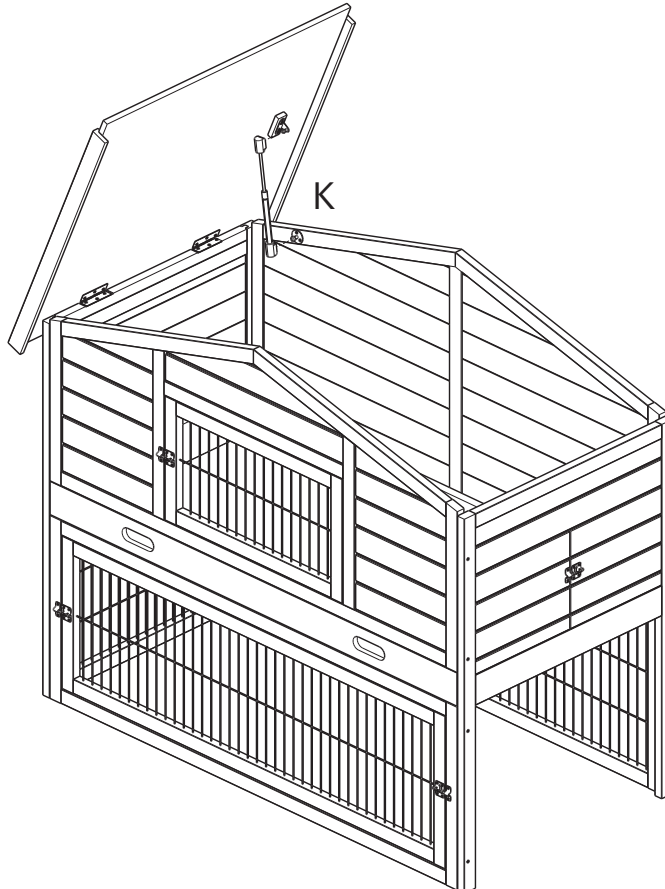

7

S3 x 4

L x 1

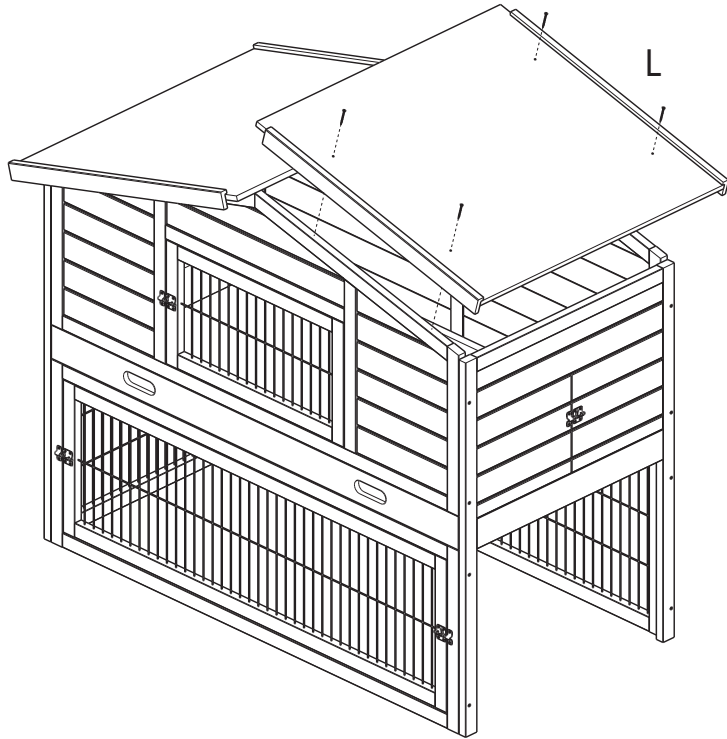

8

S4 x 2

M x 1

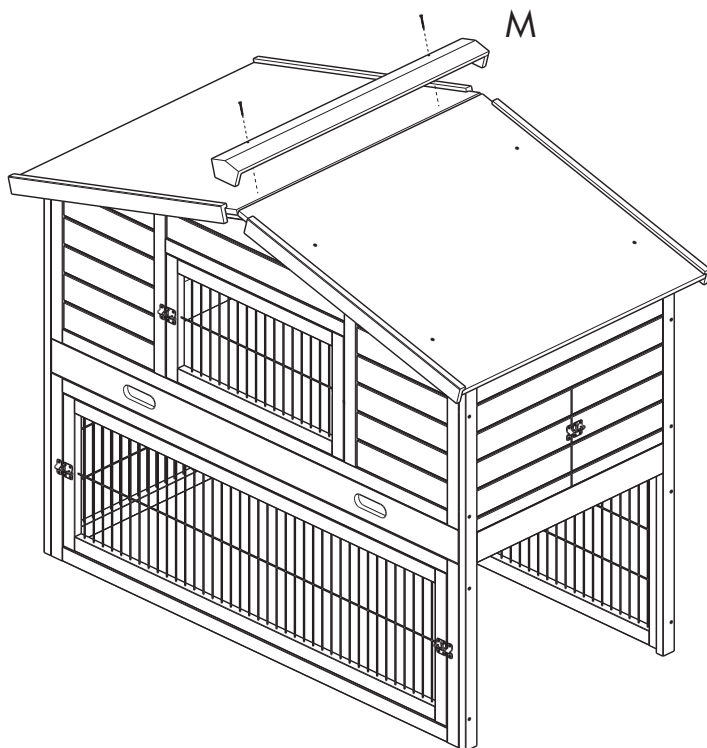

9

S5 x 2

N x 1

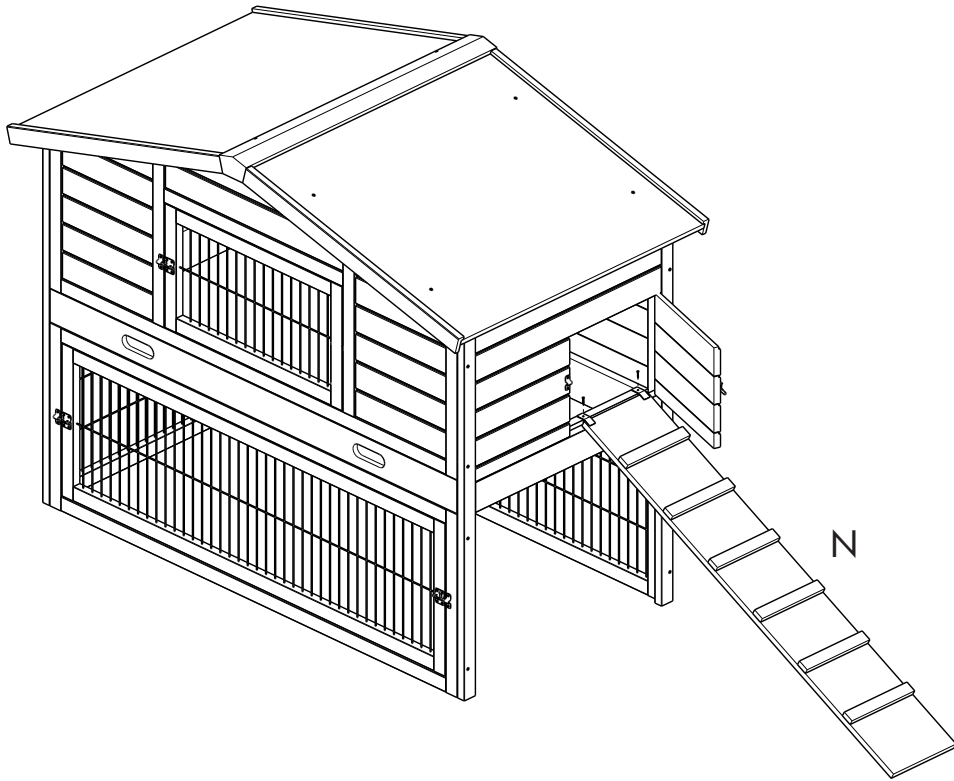

10

S1 x 6

O x 1

P x 1

Q x 1

R x 1

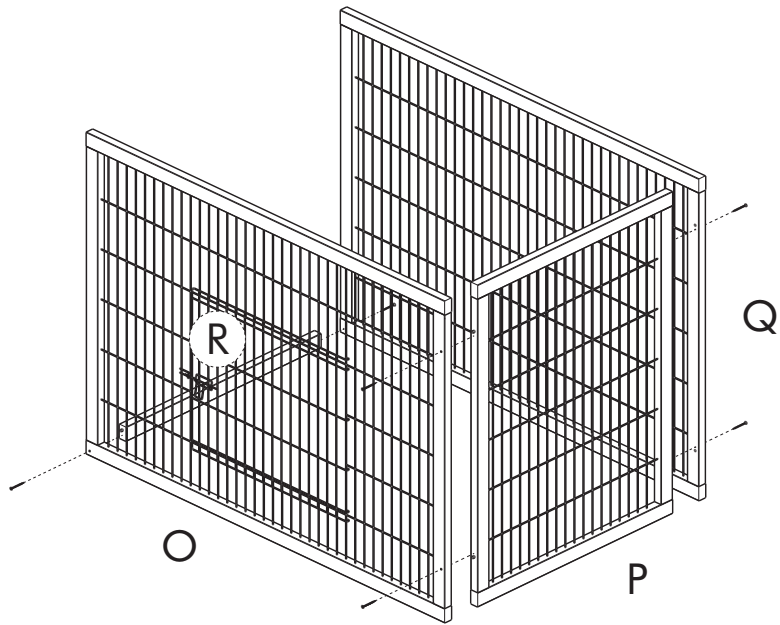



# 11

S<sup>1</sup> × 2

S × 1

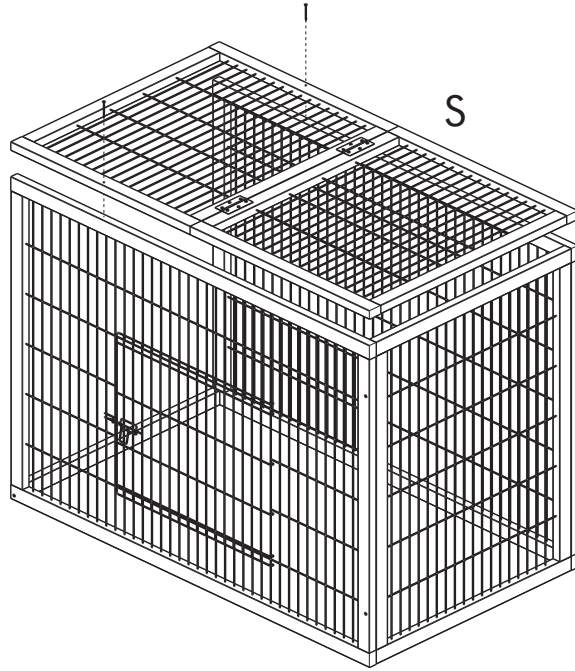

# 12

S<sup>5</sup> × 8

T × 2

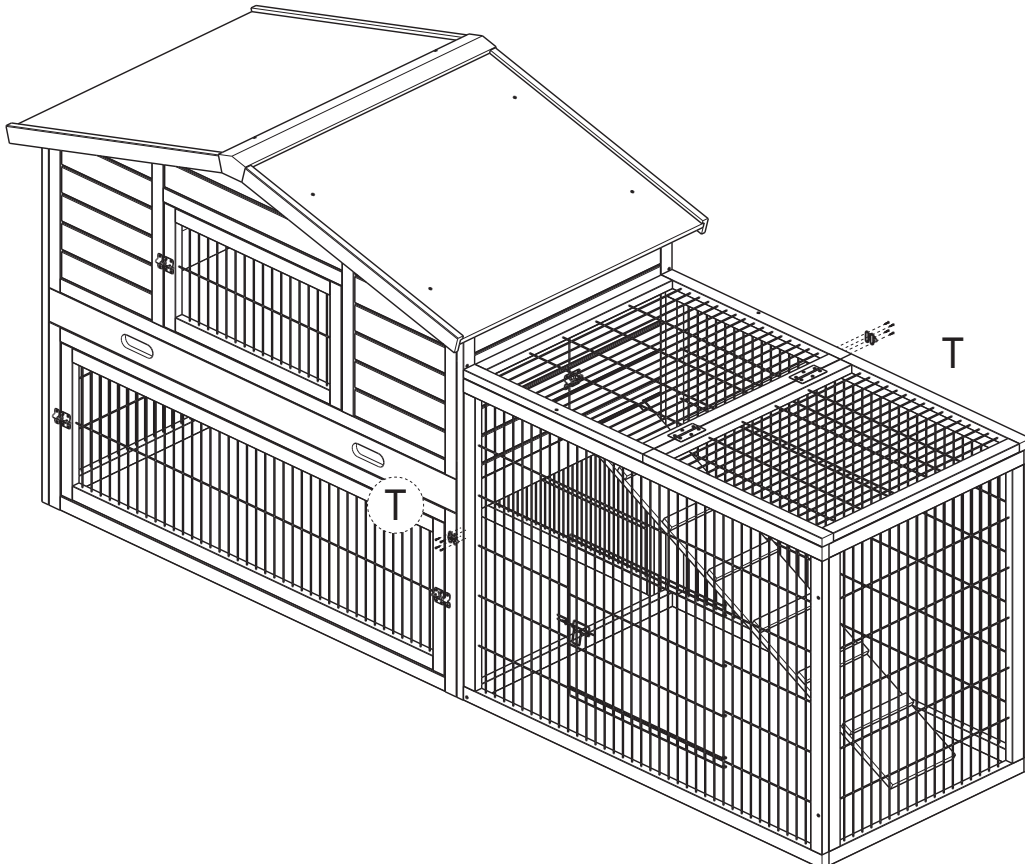

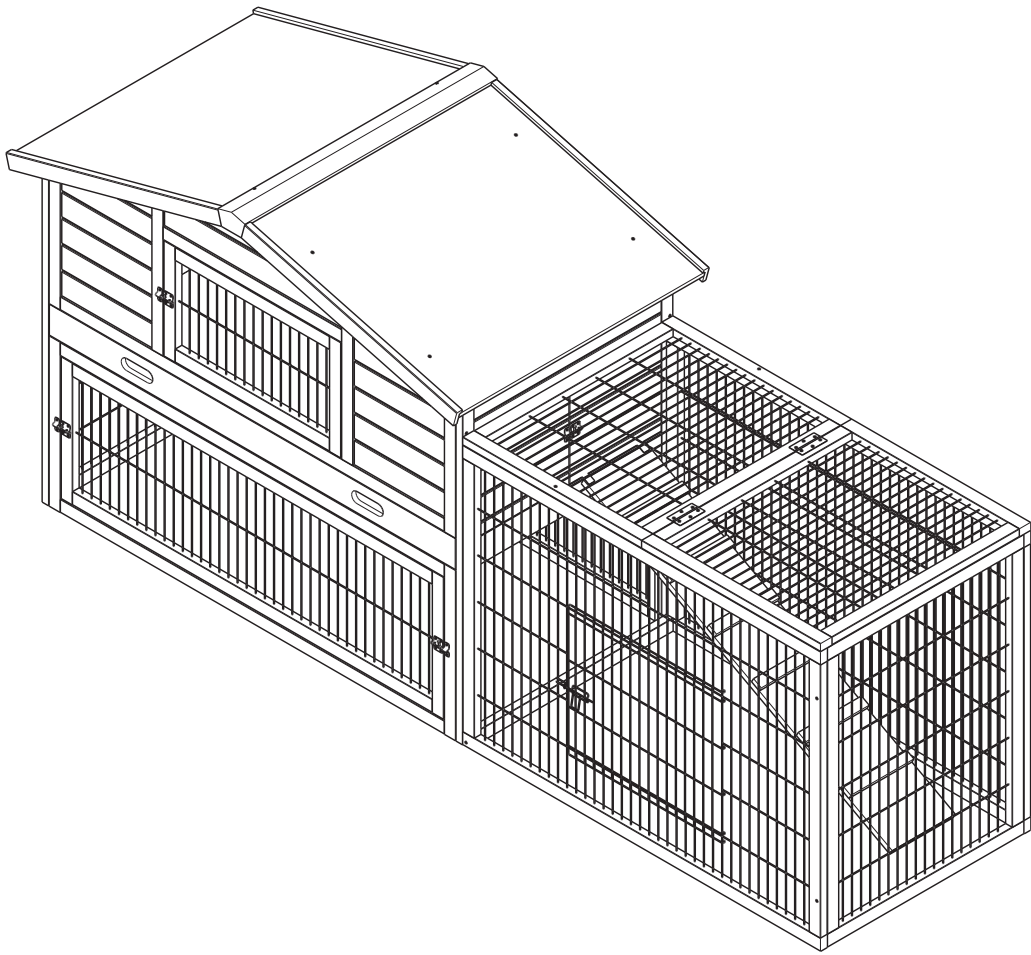

## MORE FOR ROYAL VILLA

Sich für drollige Fellbündel zu begeistern fällt nicht schwer. Doch wer sich für Zwergkaninchen oder Meerschweinchen entscheidet, sollte sich auch darüber im Klaren sein, dass er viele Jahre lang für die Tiere verantwortlich ist und es mit dem Kauf alleine nicht getan ist. Damit sich Zwergkaninchen und Meerschweinchen bei uns wohlfühlen, müssen sie ein tiergerechtes Leben führen können, das ihnen möglichst weitgehend erlaubt, ihre natürlichen Bedürfnisse auszuleben. Informieren Sie sich schon vor dem Kauf über die Bedürfnisse der verschiedenen Kleintierarten. Hilfreich ist hier in jedem Fall die einschlägige Fachliteratur. Aber auch der Tierarzt, der Tierheimmitarbeiter oder der Verkäufer in Ihrem Fachtiermarkt wird Sie gerne dazu beraten. Beachten Sie bitte auch, dass alle Kleintiere außer der Hamster mindestens als Paar oder noch besser in einer Gruppe gehalten werden sollten. Haben Sie Ihren Liebling gefunden, sollten Sie das passende Kleintierheim schon vor dem Einzug der Tiere fertig eingerichtet haben. Empfehlungen für die richtige Ernährung von Kleintieren finden Sie in den Tierinformationsbroschüren vom Bundesverband für fachgerechten Natur-, Tier- und Artenschutz e.V. (BNA), die in unseren Fressnapf-Märkten erhältlich sind. Die verschiedenen Kleintierarten haben durchaus unterschiedliche Ansprüche an ein tiergerechtes Zuhause. Für alle Arten gemeinsam gilt jedoch: Der Standort des Kleintierheims will sorgfältig gewählt sein. Es sollte möglichst von einer oder sogar zwei Seiten geschützt stehen. Das vermittelt den Tieren Sicherheit. Sonne und frische Luft müssen ausreichend vorhanden sein, allerdings darf es nicht zur Zugluft oder Überhitzung kommen. Außerdem sollte der Platz, an dem die Tiere untergebracht sind, frei von Geräusch- und Geruchsbelästigung sein. Worauf Sie beim Heim für die beliebtesten Kleintiere – Meerschweinchen & Zwergkaninchen – sonst noch achten müssen, erfahren Sie im folgenden Text.

### Ein Zuhause für Meerschweinchen

Meerschweinchen sind sehr gesellige und sozial aktive Tiere. Ihre wilden Verwandten in Süd- und Mittelamerika leben in Gruppen von bis zu 20 Tieren zusammen. Die Haltung eines Pärchens als Haustier ist das Minimum, woher fühlen sich Meerschweinchen in kleinen Gruppen. Ideal sind ein Böckchen (wenn dies in einer Familiengruppe mit Vater und Mutter voll sozialisiert aufgewachsen ist) und mehrere Weibchen, auch reine Männergruppen (gut sozialisierte Tiere vorausgesetzt) oder reine Weibchengruppen sind oft harmonisch.

### Grundausrüstung für den Meerschweinchenstall

- Herausnehmbare Futterschalen
- Mindestens eine geschlossene Futterraufe, idealerweise aus Holz
- Ein Trinkautomat beziehungsweise ein Wassernapf (der Wassernapf ist in Bezug auf das Trinkverhalten natürlicher als eine Flasche)
- Pro Tier mindestens ein Schlafhäuschen mit Ein- und Ausgang
- Versteckhöhlen wie Korkröhren oder Rinden
- Weidenbrücken und Wurzeln zum Entlanglaufen
- Kleintiertoilette
- Abwechslung und Spannung durch Fitness-Parcours mit Rampen, Treppen, Tunneln oder auch einem Labyrinth

### Ein Zuhause für Zwergkaninchen

Mit ihrem flauschigen Fell und ihren süßen Knopfaugen haben Zwergkaninchen als Haustier eine große Fangemeinde. Doch sie sind nicht nur niedlich, sie haben auch Ansprüche, insbesondere wenn es um ihre artgerechte Haltung geht. Sowollen Zwergkaninchen nicht allein, sondern







mindestens paarweise oder in Gruppen leben. Besonders harmonisch leben meistens kastrierte Rammeler und ein oder mehrere Häsinnen zusammen. Zwergkaninchen fühlen sich in einem möglichst weitläufig angelegten und abwechslungsreich eingerichteten Zuhause wohl.

### Grundausrüstung für den Zwergkaninchenstall

- Pro Tier mindestens eine Schlafhöhle mit Ein- und Ausgang
- Herausnehmbare Futterschalen
- Mindestens eine geschlossene Futterraufe, idealerweise aus Holz
- Ein Trinkautomat beziehungsweise ein Wassernapf (der Wassernapf ist in Bezug auf das Trinkverhalten natürlicher als eine Flasche)
- Mindestens eine erhöhte Liegefläche mit Rückenlehne zum „Übersichtsliegen“ (alternativ auch das Flachdach eines Schlafhäuschens)
- Rohre, Tunnel, Brücken und Treppen sorgen für Abwechslung
- Kleintiertoilette

### Die richtige Einstreu für den Meerschweinchenstall und Zwergkaninchenstall

Für ein perfektes Kleintierheim ist die richtige Streu sehr wichtig. Jeder Nager hat für eine artgerechte Lebensweise unterschiedliche Bedürfnisse. In der Übersicht lässt sich auf einen Blick erkennen, welche Streu wir für den besten Freund der Familie empfehlen.

|                              | 1<br>Unterstreu                                                                       | 2<br>Einstreu | 3<br>Überstreu                                                                        |
|------------------------------|---------------------------------------------------------------------------------------|---------------|---------------------------------------------------------------------------------------|
| Zwergkaninchen               |  |               |                                                                                       |
| Meerschweinchen              |  |               |                                                                                       |
| Chinchilla                   |  |               |                                                                                       |
| Ratte                        |  |               |                                                                                       |
| Degu                         |                                                                                       |               |  |
| Rennmaus, Maus, Zwerghamster |                                                                                       |               |  |
| Hamster                      |                                                                                       |               |  |

|                                                                      |                                                                                                                                                                                                                 |
|----------------------------------------------------------------------|-----------------------------------------------------------------------------------------------------------------------------------------------------------------------------------------------------------------|
| <b>Unterstreu</b><br>Holzstreu, Strohstreu                           | Für viele Kleintiere sollte eine sehr saugstarke Unterstreu im Kleintierheim nicht fehlen. Sie absorbiert Feuchtigkeit und bindet Gerüche.                                                                      |
| <b>Einstreu</b><br>Kleintierstreu, Hanfstreu                         | Die Einstreu ist die mittlere Schicht im Kleintierheim und sollte aus einer weichen und saugfähigen Streu bestehen.                                                                                             |
| <b>Überstreu</b><br>Baumwollstreu, Forestland, Überstreu, Strohernte | Die oberste Schicht im Heim für Ihre kleinen Lieblinge ist die Überstreu. Hier sorgt die sehr kuschelige Streu für Wohlbefinden und eine Erlebnis-Streu mit natürlichen Komponenten für mehr Spaß im Nagerheim. |

### Hinweis

Zum Thema art- und bedarfsgerechte Ernährung Ihres Kleintieres können Sie aus den Fressnapf-Themenflyern weitere Informationen beziehen. Diese finden Sie als PDF-Download auf der Internetseite [www.fressnapf.de](http://www.fressnapf.de) oder ausliegend in den Fressnapf-Märkten. Darüber hinaus helfen Ihnen unsere Fressnapf-Mitarbeiter gerne bei weiteren Fragestellungen.

## MORE FOR ROYAL VILLA

Difficile de ne pas craquer pour ces petites boules de poils. Pourtant, quiconque adopte un lapin nain ou un cochon d'Inde doit également bien être conscient qu'il ne suffit pas de l'acheter mais qu'il devra en assumer la responsabilité pendant de nombreuses années. Pour que les lapins nains et cochons d'Inde se sentent bien chez nous, ils doivent pouvoir mener une vie respectueuse de leur bien-être et qui leur permette de satisfaire leurs besoins naturels du mieux possible. Renseignez-vous avant l'achat sur les besoins des différentes espèces de petits animaux. La documentation spécialisée sur le sujet vous sera certainement utile. Votre vétérinaire, le personnel du refuge pour animaux ou encore le vendeur de votre animalerie se feront aussi un plaisir de vous conseiller. Veillez également à ce que tous les petits animaux, à l'exception des hamsters, soient élevés au moins par deux ou – encore mieux – en groupe. Lorsque vous aurez trouvé votre petit chouchou, veillez à ce qu'un abri adapté soit prêt avant son arrivée. Vous trouverez des conseils pour nourrir correctement votre petit animal dans les brochures d'information destinées aux animaux de la BNA e.V., la Fédération professionnelle allemande pour la conservation et la protection de la nature, des animaux et des espèces, disponibles dans nos magasins Maxi Zoo. Les besoins en matière de logement varient considérablement en fonction de chaque espèce. Les points suivants s'appliquent néanmoins à toutes les espèces : le lieu d'installation de l'abri pour petits animaux doit être choisi avec soin. Protégez si possible au moins un des côtés de la cage, voire deux. Cela procure un sentiment de sécurité à vos animaux. Assurez-vous qu'il y ait suffisamment de soleil et d'air frais, sans que le logement soit pour autant exposé aux courants d'air ou à une chaleur excessive. En outre, veillez à ce que l'endroit où vous installez vos animaux soit préservé des bruits et des odeurs dérangeantes. Les pages suivantes vous en apprendront davantage sur les points à observer en matière de logement pour vos petits animaux préférés (cochons d'Inde et lapins nains).

### Un chez-soi pour les cochons d'Inde

Les cochons d'Inde sont des animaux très sociables et actifs d'un point de vue social. Leurs congénères sauvages en Amérique latine et centrale vivent en groupes pouvant compter jusqu'à 20 membres. Les cochons d'Inde domestiques doivent être élevés par deux minimum même s'ils se sentent mieux en petits groupes. Un groupe doit être constitué dans l'idéal d'un jeune mâle (si celui-ci a grandi et s'est parfaitement socialisé au sein d'un groupe familial comprenant un père et une mère) et de plusieurs femelles ; de même, les groupes constitués uniquement de mâles (à condition qu'ils soient bien socialisés) ou de femelles vivent généralement en harmonie.

### Configuration de base d'une cage pour cochons d'Inde

- Des mangeoires amovibles
- Des mangeoires amovibles
- Un abreuvoir automatique et/ou une écuille d'eau (l'écuille est plus naturelle que le biberon en ce qui concerne les habitudes d'abreuvement des animaux)
- Au moins une maisonnette servant de couchage par animal, avec une entrée et une sortie
- Des cachettes telles que des tubes en liège ou des morceaux d'écorces
- Des ponts en rondins de bois et des racines à grimper
- Des toilettes pour petits animaux
- Un espace de divertissement et de défoulement grâce à un parcours de fitness constitué de rampes, d'escaliers, de tunnels ou encore d'un labyrinthe

### Un chez-soi pour les lapins nains

Avec leur fourrure duveteuse et leurs adorables petits yeux ronds, les lapins nains ont beaucoup de succès comme animaux domestiques. Cependant, ils ne sont pas seulement mignons, ils ont aussi des besoins, surtout quand il est



question de leur bien-être. Ainsi, les lapins nains n'aiment pas vivre seuls, mais plutôt par deux ou en groupes. Pour une cohabitation harmonieuse, préférez le plus souvent des bouquins castrés accompagnés d'une ou de plusieurs hâses. Plus le clapier est grand et son aménagement varié, plus les lapins nains se sentiront bien.

### Configuration de base d'un clapier pour lapins nains

- Au moins une maisonnette servant de couchage par animal avec une entrée et une sortie
- Des mangeoires amovibles
- Au moins un râtelier à nourriture fermé, idéalement en bois
- Un abreuvoir automatique et/ou une écuille d'eau (l'écuille est plus naturelle que le biberon en ce qui concerne les habitudes d'abreuvement des animaux)
- Au moins une surface de repos surélevée avec dossier pour qu'ils puissent veiller en position allongée (le toit plat d'une petite maison fera également l'affaire)
- Des tubes, tunnels, ponts et escaliers servant de divertissement
- Des toilettes pour petits animaux

### La litière adéquate pour la cage de vos cochons d'Inde et le clapier de lapins nains

Pour que le logement de votre petit animal soit parfait, il est indispensable de choisir une litière adéquate. Chaque rongeur a des besoins différents en matière de bien-être. Dans l'aperçu, vous verrez en un seul coup d'œil ce que nous vous recommandons comme litière pour votre petit compagnon.

|                                   | 1                                                                                                                                                                                                  | 2                                                                                     | 3                                                                                     |
|-----------------------------------|----------------------------------------------------------------------------------------------------------------------------------------------------------------------------------------------------|---------------------------------------------------------------------------------------|---------------------------------------------------------------------------------------|
|                                   |                                                                                                                 |  |  |
|                                   | Litière de fond                                                                                                                                                                                    | Litière                                                                               | Sur-litière                                                                           |
| Lapins nains                      | ●●●●                                                                                                                                                                                               | ●●●●                                                                                  | ●●●●                                                                                  |
| Cochons d'Inde                    | ●●●●                                                                                                                                                                                               | ●●●●                                                                                  | ●●●●                                                                                  |
| Chinchillas                       | ●●●●                                                                                                                                                                                               | ●●●●                                                                                  | ●●●●                                                                                  |
| Rats                              | ●●●●                                                                                                                                                                                               | ●●●●                                                                                  | ●●●●                                                                                  |
| Dègues du Chili                   | ●●●●                                                                                                                                                                                               | ●●●●                                                                                  | ●●●●                                                                                  |
| Gerbilles, souris, hamsters nains | ●●●●                                                                                                                                                                                               | ●●●●                                                                                  | ●●●●                                                                                  |
| Hamsters                          | ●●●●                                                                                                                                                                                               | ●●●●                                                                                  | ●●●●                                                                                  |
| <b>Litière de fond</b>            | De nombreuses espèces de petits animaux exigent d'avoir une litière de fond très absorbante dans leur abri. Elle absorbe l'humidité et neutralise les odeurs.                                      |                                                                                       |                                                                                       |
| <b>Litière</b>                    | La litière est la couche intermédiaire dans l'abri pour petits animaux et doit être composée d'un matériau mou et absorbant.                                                                       |                                                                                       |                                                                                       |
| <b>Sur-litière</b>                | La sur-litière est la couche supérieure dans l'abri de vos petits compagnons. Cette litière très douillette assure un certain bien-être et une expérience plaisante grâce aux composants naturels. |                                                                                       |                                                                                       |

### Remarque

Veillez vous reporter aux brochures thématiques de Maxi Zoo pour de plus amples informations sur l'alimentation respectueuse du bien-être et des besoins de votre petit animal. Vous pouvez les télécharger au format PDF sur le site Internet maxizoo.fr ou vous les trouverez dans les magasins Maxi Zoo. De plus, nos collaborateurs Maxi Zoo se feront un plaisir de répondre à toutes vos questions.



## MORE FOR ROYAL VILLA

Innamorarsi di questi buffi batuffoli è facilissimo. Ma chi sceglie un coniglio nano o un porcellino d'India deve anche essere consapevole che sarà responsabile per anni di un animale; il suo acquisto è solo l'inizio. Affinché conigli nani e porcellini d'India si sentano a loro agio con noi, devono poter condurre una vita a misura di animale, che permetta loro di soddisfare le proprie esigenze naturali. Prima dell'acquisto informatevi sui bisogni delle diverse specie. Molto utili sono le letture specifiche, ma anche il veterinario o il personale dell'allevamento o del negozio sapranno consigliarvi. Ricordate che tutti i roditori, ad esclusione dei criceti, devono essere allevati almeno in coppia, ma preferibilmente in gruppo. Quando avete trovato il vostro nuovo amico, dovrete occuparvi di allestire una casa adatta prima del suo ingresso. Le informazioni sulla corretta alimentazione dei roditori sono disponibili nelle brochure distribuite nei nostri negozi Maxi Zoo. Nonostante ogni specie di piccoli animali abbia esigenze diverse, per quanto riguarda la casa giusta vale per tutte la stessa regola: il posto deve essere scelto con attenzione. Preferibilmente deve essere protetto su un lato, o ancora meglio due. Questo trasmette agli animali una sensazione di sicurezza. È importante che ci siano sole e aria fresca, ma al riparo da correnti d'aria o surriscaldamento. Occorre scegliere un punto che sia anche privo di rumori e odori eccessivi. Tutto quello a cui dovete pensare per la casa dei vostri piccoli animali, come porcellini d'India e conigli nani, lo scoprite nelle prossime pagine.

### Una casa per i porcellini d'India

I porcellini d'India sono animali socievoli e attivi. I loro parenti selvatici nell'America del Sud e del Centro, infatti, vivono in gruppi fino a 20 esemplari. Bisogna allevarli minimo in coppia, ma i porcellini d'India si sentono meglio all'interno di un piccolo gruppo. L'ideale è un maschio (se cresciuto con i genitori) con più femmine, ma anche gruppi formati da sole femmine o da soli maschi (purché socievoli) funzionano bene.

### Allestimento di base per la stalla dei porcellini d'India

- Vaschette per il cibo rimovibili
- Almeno una mangiatoia chiusa, possibilmente in legno
- Un abbeveratoio, preferibilmente una ciotola per l'acqua (bere da una ciotola è più naturale che da una bottiglia)
- Almeno una casetta per dormire per ogni animale, dotata di ingresso
- Nicchie per nascondersi, come tubi in sughero o cortece
- Ponti in legno di salice e radici per l'intrattenimento
- Toilette per piccoli animali
- Labirinti o percorsi di allenamento con rampe, scale e tunnel per assicurare svago e intrattenimento

### Una casa per conigli nani

Con il loro pelo morbidissimo e gli occhietti dolci, i conigli nani riscuotono notevole successo come animali domestici. Accanto al loro aspetto grazioso, però, hanno anche delle esigenze specifiche, soprattutto per quanto riguarda l'allevamento. Ad esempio non amano stare soli ma almeno in coppia o preferibilmente in gruppo. Una combinazione particolarmente pacifica è quella tra maschio sterilizzato e una o più femmine. I conigli nani vivono bene in una casa all'interno di uno spazio ampio e ricca di intrattenimenti.

### Allestimento di base per la stalla dei conigli nani

- Almeno una nicchia per dormire per ogni animale, dotata di ingresso

- Vaschette per il cibo rimovibili
- Almeno una mangiatoia chiusa, possibilmente in legno
- Un abbeveratoio, preferibilmente una ciotola per l'acqua (bere da una ciotola è più naturale che da una bottiglia)
- Almeno una superficie rialzata con schienale per potersi „guardare intorno“ (in alternativa, il tetto piatto di una casetta per dormire)
- Tubi, tunnel, ponti e scale per l'intrattenimento
- Toilette per piccoli animali

### La lettiera singola giusta per la stalla per porcellini d'India e conigli nani

Per assicurare ai piccoli animali una casa perfetta, è indispensabile utilizzare la lettiera giusta. Ogni roditore ha esigenze diverse. Nella tabella trovate i consigli sui tipi di lettiera adatte ai vostri nuovi amici.

|                                | 1<br>Lettieria di base | 2<br>Lettieria singola | 3<br>Lettieria di copertura |
|--------------------------------|------------------------|------------------------|-----------------------------|
| Coniglio nano                  |                        |                        |                             |
| Porcellino d'India             |                        |                        |                             |
| Cincillà                       |                        |                        |                             |
| Ratto                          |                        |                        |                             |
| Degu                           |                        |                        |                             |
| Gerbillino, topo, criceto nano |                        |                        |                             |
| Criceto                        |                        |                        |                             |

|                                                                                                                     |                                                                                                                                                                                                               |
|---------------------------------------------------------------------------------------------------------------------|---------------------------------------------------------------------------------------------------------------------------------------------------------------------------------------------------------------|
| <p><b>Lettieria di base</b><br/>Lettieria in legno, lettiera in paglia</p>                                          | <p>Per la casetta di molti piccoli animali non dovrebbe mai mancare una lettiera di base molto assorbente. Assorbe l'umidità e trattiene gli odori.</p>                                                       |
| <p><b>Lettieria singola</b><br/>Lettieria per piccoli animali, lettiera in canapa</p>                               | <p>La lettiera singola è lo strato centrale della casetta dei piccoli animali e deve essere in materiale morbido e assorbente.</p>                                                                            |
| <p><b>Lettieria di copertura</b><br/>Lettieria in cotone, Forestland, lettiera di copertura, raccolto di paglia</p> | <p>Lo strato superiore della casetta dei vostri piccoli amici è la lettiera di copertura. È una lettiera morbidissima importante per il benessere e con componenti naturali per un divertimento maggiore.</p> |

### Nota

Sul tema dell'alimentazione corretta e adeguata dei piccoli animali, trovate ulteriori informazioni nelle brochure di Maxi Zoo, disponibili in versione PDF sul sito internet maxizoo.it o nei negozi Maxi Zoo. Inoltre, il nostro personale dei negozi sarà lieto di rispondere alle vostre domande.

**MORE FOR ROYAL VILLA**

Het is maar al te makkelijk om verliefd te worden op die snoezige pluizenbolletjes. Maar wie kiest voor dwergkonijnen of cavia's, moet zich ook realiseren dat hij vele jaren verantwoordelijk is voor de dieren en dat het niet alleen bij de aanschaf blijft. Als u wilt dat de dwergkonijnen en cavia's zich goed voelen, dienen ze een dierwaardig leven te kunnen leiden, waarin er zoveel mogelijk op hun natuurlijke behoeften wordt ingespeeld. Informeer al voor de aanschaf naar de behoeften van de verschillende soorten kleine dieren. De betreffende vakliteratuur is hierbij in ieder geval nuttig. Maar ook de dierenarts, medewerker van het asiel of verkoper in de dierspecialzaak zullen u graag advies geven. Houd er ook rekening mee dat alle kleine dieren op z'n minst als paar of – nog beter – als groep gehouden moeten worden. Dit geldt echter niet voor de hamster. Hebt u uw favoriete kleine dier gevonden? Zorg er dan voor dat u het passende hok voor kleine dieren al compleet hebt ingericht voordat u het dier aanschaf. Advies over de juiste voeding voor kleine dieren vindt u in de informatiebrochures over dieren van het Duitse Bundesverband für fachgerechten Natur-, Tier- und Artenschutz e.V. (BNA) die verkrijgbaar zijn in de winkels van Maxi Zoo. Verschillende soorten kleine dieren stellen over het algemeen uiteenlopende eisen aan hun hok. Voor alle soorten geldt echter: De plek voor het hok dient zorgvuldig te worden gekozen. Het moet zo mogelijk van één of twee zijden beschermd staan. Zo krijgen de dieren een veilig gevoel. Zon en frisse lucht moeten voldoende aanwezig zijn. De dieren mogen echter geen last hebben van tocht of oververhitting. Bovendien dienen de dieren ondergebracht te worden op een plek die vrij is van geluids- en geuroverlast. Op de volgende pagina's leest u waarop u nog meer moet letten bij het hok voor de populairste kleine dieren: de cavia's & dwergkonijnen.

**Een hok voor cavia's**

Cavia's zijn zeer gezellige en sociaal actieve dieren. Hun in het wild levende bloedverwanten in Zuid- en Midden-Amerika leven samen in groepen van tot wel 20 dieren. Als huisdier moeten cavia's op z'n minst als paar worden gehouden. Ze voelen zich echter beter in kleine groepen. Ideaal is een beertje (als deze volledig gesocialiseerd is opgegroeid in een gezin met vader en moeder) en meerdere vrouwtjes. Ook groepen met alleen maar mannetjes (als ze goed gesocialiseerd zijn) en groepen met alleen maar vrouwtjes zijn vaak harmonieus.

**Basisinrichting voor een caviahok**

- Uitneembare voerbakken
- Minstens een gesloten voederruif, in het ideale geval van hout
- Een drinkautomaat resp. een drinkbak (de drinkbak is wat drinkgedrag betreft natuurlijker dan een fles)
- Per dier minimaal één slaaphuisje met een in- en uitgang
- Verstopholletjes zoals buizen van kurk of schors
- Wilgenbruggen en wortels om langs te lopen
- Toilet voor kleine dieren
- Afwisseling en spanning door een fitnessparcours met loopplanken, trappen, tunnels of een labyrint

**Een thuis voor dwergkonijnen**

Dwergkonijnen zijn dankzij hun pluizige vacht en schattige kraaloogjes heel populaire huisdieren. Maar ze zijn niet alleen schattig. Ze hebben ook behoeften, vooral als het gaat om op het dier afgestemde leefomstandigheden. Zo willen dwergkonijnen niet alleen, maar op z'n minst als paar of in groepen leven. Een gecastreerde rammelaar woont meestal zeer harmonieus samen met een of meerdere vrouwtjeskonijnen. Dwergkonijnen vo-

elen zich thuis in een zo ruim mogelijk hok met een gevarieerde inrichting.

**Basisinrichting voor een hok voor dwergkonijnen**

- Per dier minimaal één slaaphol met in- en uitgang
- Uitneembare voerbakken
- Minstens een gesloten voederruif, in het ideale geval van hout
- Een drinkautomaat resp. een drinkbak (de drinkbak is wat drinkgedrag betreft natuurlijker dan een fles)
- Minimaal één verhoogd oppervlak met rugleuning om liggend te observeren (als alternatief ook het platte dak van een slaaphuisje)
- Buizen, tunnels, bruggen en trappen zorgen voor afwisseling
- Toilet voor kleine dieren

**Het juiste strooisel voor het hok voor cavia' en het hok voor dwergkonijnen**

Voor een perfect hok voor kleine dieren is het juiste strooisel zeer belangrijk. Elk knaagdier stelt verschillende eisen aan een leefwijze die is afgestemd op zijn diersoort. In het overzicht kunt u direct zien welke soort strooisel wij aanbevelen voor het beste vriendje van het gezin.

|             | 1<br>Bodembedekking | 2<br>Strooisel                  | 3<br>Overstrooi |
|-------------|---------------------|---------------------------------|-----------------|
| Dwergkonijn |                     |                                 |                 |
| Cavia       |                     |                                 |                 |
| Chinchilla  |                     |                                 |                 |
| Rat         |                     |                                 |                 |
|             |                     | Degoe                           |                 |
|             |                     | Woestijnrat, muis, dwerghamster |                 |
|             |                     | Hamster                         |                 |

|                                                                                      |                                                                                                                                                                                                                                              |
|--------------------------------------------------------------------------------------|----------------------------------------------------------------------------------------------------------------------------------------------------------------------------------------------------------------------------------------------|
| <p><b>Bodembedekking</b><br/>Houtstrooisel, Stroostrooisel</p>                       | <p>Voor veel kleine dieren mag een zeer absorberende bodembedekking in het hok niet ontbreken. Deze absorbeert vocht en bindt geurtjes.</p>                                                                                                  |
| <p><b>Strooisel</b><br/>Strooisel voor kleine dieren, Hennepstrooisel</p>            | <p>Het strooisel vormt de middelste laag in het hok voor kleine dieren en dient uit zacht en absorberend strooisel te bestaan.</p>                                                                                                           |
| <p><b>Overstrooi</b><br/>Katoenen strooisel, Forest Land, Overstrooi, Stro-oogst</p> | <p>De bovenste laag in het hok voor uw kleine dieren wordt gevormd door de overstrooi. Hier zorgt het zeer zachte strooisel voor welbevinden en het welzijnsstrooisel met natuurlijke componenten voor meer plezier in het knaagdierhok.</p> |

**Advies**

Over het onderwerp 'op het dier en de behoefte afgestemde voeding van uw kleine dier' kunt u meer informatie lezen in de flyers van Maxi Zoo. Deze vindt u als pdf-download op de website maxizoo.be of in de winkels van Maxi Zoo. De medewerkers van Maxi Zoo helpen u graag bij verdere vragen.

## MORE FOR ROYAL VILLA

Det er ikke svært at blive begejstret for små, nuttede pelsdyr. Men inden man beslutter sig for at købe en dværgkanin eller et marsvin, skal man være klar over, at man har ansvaret for dyret mange år ud i fremtiden, og at det ikke er nok bare at købe dyret og så ikke forvente sig yderligere. For at dværgkaniner og marsvin føler sig godt tilpas sammen med os, skal de kunne leve et artsbestemt liv, hvor de i videst mulige udstrækning kan efterkomme deres naturlige behov. Lær noget om de forskellige smådyrs behov, inden du anskaffer dig et som kæledyr. Relevant faglitteratur er altid nyttig. Men du kan også søge råd hos en dyrlæge, en medarbejder på et dyreinternat eller i en dyrehandel. Vær også opmærksom på, at alle smådyr ud over hamstere bør som minimum holdes i par eller helst i en gruppe. Når du har valgt et kæledyr, skal dets hjem været færdigindrettet, inden dyret flytter ind. Du kan finde anbefalinger vedrørende den rigtige ernæring til smådyr i Maxi Zoo-butikkerne. De forskellige typer smådyr har helt igennem forskellige behov, hvad angår artsbestemt indretning af buret. For alle arter gælder dog: Placeringen af smådyrshjemmet skal være nøje udvalgt. En eller to af siderne skal stå beskyttet. Det skaber tryghed. Der skal være masser af sol og frisk luft, og der må ikke være risiko for træk eller overophedning. Desuden skal der ikke være støj- eller lugtgener i umiddelbar nærhed af buret. På de følgende sider kan du læse mere om, hvad du ellers skal være opmærksom på, når du skal indrette et hjem til dine elskede marsvin og dværgkaniner.

### Et hjem til marsvin

Marsvin er meget selskabelige og socialt aktive dyr. Deres vilde slægtninge i Syd- og Mellemerika lever sammen i grupper på op til 20 individer. Man skal som minimum holde marsvin i par, men de vil føle sig endnu bedre tilpas i små grupper. Det mest ideelle er en han (hvis han er fuldt ud socialiseret og opvokset i en familiegruppe med far og mor) samt flere hunner. Grupper udelukkende bestående af hanner (hvis de vel at mærke er socialiserede) eller hunner fungerer desuden ofte harmonisk.

### Det grundlæggende udstyr til et marsvinebur

- Udtagelige skåle til foder
- Mindst én lukket foderhæk, helst af træ
- En drikkeautomat eller en vandskål (i forhold til dyrets drikkevaner er en vandskål mere naturlig end en flaske)
- Mindst ét sovehus med ind- og udgang pr. dyr
- Gemmesteder som korkrør eller stykker af bark
- Pilebroer eller rødder, dyret kan kravle på
- Smådyrstoilet
- Giv dyret afveksling og spænding med forhindringer i form af ramper, tunneler eller en labyrint

### Et hjem til dværgkaniner

Med deres bløde pels og søde store og runde øjne har dværgkaniner en stor fanskare. Men de er ikke blot søde at se på, de har også visse behov, især hvad angår den artsbestemte pasning. For eksempel vil dværgkaniner ikke bo alene, men skal som minimum holdes i par eller i grupper. Den mest harmoniske kombination er en kastreret hankanin og én eller flere hunkaniner sammen. Dværgkaniner føler sig bedst tilpas i et bur, hvor de kan løbe så langt som muligt i afvekslende omgivelser.









### Det grundlæggende udstyr til et dværgkaninbur

- Mindst ét sovehus med ind- og udgang pr. dyr
- Udtagelige skåle til foder
- Mindst én lukket foderhæk, helst af træ
- En drikkeautomat eller en vandskål (i forhold til dyrets drikkevaner er en vandskål mere naturlig end en flaske)

- Der skal være mindst ét forhøjet sted med ryglæn, hvor dyret kan ligge og "holde udvig" (alternativt kan det være sovehyttens flade tag)
- Rør, tunneler, broer og trapper giver afveksling
- Smådyrstoilet

### Den rigtige strøelse til marsvin og dværgkaniner

Den rigtige strøelse er vigtigt for at give smådyr det perfekte hjem. Hver type gnaver har forskellige behov, der skal opfyldes, før den kan få et godt og artsbestemt liv. I oversigten er det nemt at se, hvilken type strøelse vi anbefaler til familiens bedste ven.

|            | 1<br>Understrøelse                                                                           | 2<br>Strøelse | 3<br>Overstrøelse                                                                            |
|------------|----------------------------------------------------------------------------------------------|---------------|----------------------------------------------------------------------------------------------|
| Dværgkanin | ●●●<br>   |               |                                                                                              |
| Marsvin    | ●●●<br>   |               |                                                                                              |
| Chinchilla | ●●●<br>   |               |                                                                                              |
| Rotte      | ●●●<br> |               |                                                                                              |
|            |                                                                                              |               | ●●●<br>   |
|            |                                                                                              |               | ●●●<br>   |
|            |                                                                                              |               | ●●●<br>   |
|            |                                                                                              |               | ●●●<br> |

**Understrøelse**  
Træstrøelse, Halmstrøelse  
Til mange smådyr må der ikke mangle understrøelse med god sugeevne i smådyrshjemmet. Den absorberer fugt og binder lugt.

**Strøelse**  
Smådyrsstrøelse, Hampestrøelse  
Strøelsen på det mellemste lag i smådyrshjemmet skal bestå af blød og sugestærk strøelse.

**Overstrøelse**  
Bomuldsstrøelse, Forestland, Overstrøelse, Halmhøst  
Det øverste lag i dine små gnaveres bur er overstrøelsen. Her skal der bruges skøn strøelse, som fremmer velbefindendet, samt oplevelsesstrøelse med naturlige komponenter for mere sjov i gnaverhjemmet.

### Bemærk!

I Maxi Zoo-temabrochurerne kan du finde flere oplysninger om, hvilken type ernæring der er den helt rigtige til de forskellige dyrearter og deres behov. Disse brochurer kan du finde som PDF-download på hjemmesiden maxizoo.dk eller i Maxi Zoo-butikkerne. Desuden hjælper vores Maxi Zoo-medarbejdere gerne, hvis du har yderligere spørgsmål.

**MORE FOR ROYAL VILLA**

A bundás kis jószágokat nem nehéz megszeretni. Ha azonban törpenyúl vagy tengerimalac mellett döntünk, tisztában kell lennünk azzal, hogy éveken át felelősséget viselünk majd új kedvencünkért, és a vásárlással még korántsem fejeződtek be teendőink. Ahhoz, hogy a törpenyúl vagy a tengerimalac jól érezze magát nálunk, lehetővé kell tennünk számára, hogy fajtájának megfelelő életet élhessen, és messzemenően kielégítthesse természetes szükségleteit. Vásárlás előtt ezért tájékozódjon a különböző kisemlősök egyedi igényeiről. A szükséges információkat megtalálja az idevágó szakirodalomban. Állatorvosnál, állatotthonban avagy szaktereskedőnél is érdeklődhet a helyes állattartás feltételeiről. Vegye figyelembe, hogy a hörcsögöt leszámítva minden kisemlősnek szüksége van párra, de még inkább több állat társaságára. Ha eldöntötte, milyen kisemlőt vásárol, rendezze be új kedvencének otthonát még a vásárlás előtt. A kisemlősök helyes táplálásáról tájékozódhat a Fressnapf áruházakban megtalálható, a német természet- és állatvédelmi szövetség (BNA) által kiadott állattartási prospektusokból. A különböző kisemlősök igényei eltérőek azzal kapcsolatban, milyen otthon biztosítja leginkább jóllétüket. Általános érvényű tanácsok: Gondosan válassza meg a kisemlős ketrecének helyét. A ketrecnek legalább egy, de lehetőleg két oldalról is védettnek kell lennie. Ez az elrendezés biztonságérzetet nyújt az állatnak. Gondoskodjon elegendő napsütésről és friss levegőről, a huzat és a túlmelegedés azonban kerülendő. A kisemlős helyét úgy válassza meg, hogy ne érje zaj- és szagártalom. A következő oldalakon megtudhatja, mi mindenre kell még ügyelni a legkedveltebb kisemlősök, a tengerimalac és a törpenyúl otthonának berendezésekor.

**Tengerimalacok otthona**

A tengerimalacok rendkívül élénk szociális életet élő társas lények. Dél- és közép-amerikai vadon élő rokonaik akár 20 tagot is magában foglaló csoportokban élnek. A tengerimalacokat ezért mindenképpen párban kell tartani, de kis csoportokban még jobban érzik magukat. Ideális esetben a csoport egy hímből (ha apával és anyával, családban szocializálódva nőtt fel) és több nőstényből áll, de a tisztán hím (ha jól szocializált állatok) vagy nőstény tengerimalacok csoportjában is harmonikusan élnek egymással az egyedek.

**A tengerimalacok ketrecének alapfelszerelése**

- Kivehető etetőtál
- Legalább egy zárt, lehetőleg fából készült etetőrács
- Automatikus működő itató vagy itatótál (az itatótál jobban megfelel a természetes vízfogyasztási magatartásnak, mint a palack)
- Állatonként egy-egy alvóház ki- és bejárattal
- Elbújásra alkalmas hely, pl. parafaalagút vagy fakéreg
- Fűzfahíd vagy gyökerek a futkározáshoz
- Kisemlősvécé
- A változatos és izgalmas környezet érdekében akadálypálya rámpával, lépcsővel, alagúttal vagy akár labirintussal

**Törpenyulak otthona**

Puha bundájuknak, aranyos gombszemeknek nagy rajongótáborra van az állattartók körében. Bájos küllemük mellett a törpenyulak azonban igényes állatok is, különösképpen, ami a helyes tartásukat illeti. A törpenyulak nem egyedül, hanem párban vagy csoportban szeretnek élni. Ivartalanított bakból és egy vagy több nőstény állatból álló csoportokban az egyedek rendkívül harmonikusan élnek egymással. A törpenyulak leginkább tágas és változatosan berendezett otthonban érzik jól magukat.

**A törpenyulak ketrecének alapfelszerelése**

- Állatonként egy-egy alvóbarlang ki- és bejárattal
- Kivehető etetőtál
- Legalább egy zárt, lehetőleg fából készült etetőrács
- Itató vagy itatótál (az itatótál jobban megfelel a természetes vízfogyasztási magatartásnak, mint a palack)
- Legalább egy magasított fekhely háttámlával, ahonnan az állat kitekinthet környezetére (az alvóház lapos teteje is alkalmas lehet erre)
- Változatosságot nyújtó csövek, alagutak, hidak és lépcsők
- Kisemlősvécé

**A megfelelő alom a tengerimalac- vagy törpenyulak ketrecbe**

A tökéletes kisemlősketrechez elengedhetetlen a megfelelő alom. Az állatok jóllétét minden rágcsálónál más és más szükségletek kielégítésével lehet biztosítani. Az áttekinthet alapján gyorsan felmérheti, milyen almot ajánlunk a család kedvencének.

|                                                                                                                                                                                                                                                                                                                         |           |                                 |      |  |              |  |                                 |  |            |  |         |  |         |  |  |  |                                                                                                                                                                                        |                                                                                                                                                                                                                                                                                                                                                                                                                                                          |
|-------------------------------------------------------------------------------------------------------------------------------------------------------------------------------------------------------------------------------------------------------------------------------------------------------------------------|-----------|---------------------------------|------|--|--------------|--|---------------------------------|--|------------|--|---------|--|---------|--|--|--|----------------------------------------------------------------------------------------------------------------------------------------------------------------------------------------|----------------------------------------------------------------------------------------------------------------------------------------------------------------------------------------------------------------------------------------------------------------------------------------------------------------------------------------------------------------------------------------------------------------------------------------------------------|
|                                                                                                                                                                                                                                                                                                                         |           |                                 |      |  |              |  |                                 |  |            |  |         |  |         |  |  |  |                                                                                                                                                                                        |                                                                                                                                                                                                                                                                                                                                                                                                                                                          |
| <table border="1"> <tr> <td>Törpenyúl</td> <td></td> <td>Degu</td> <td></td> </tr> <tr> <td>Tengerimalac</td> <td></td> <td>Versenyegér, egér, törpehörcsög</td> <td></td> </tr> <tr> <td>Csincsilla</td> <td></td> <td>Hörcsög</td> <td></td> </tr> <tr> <td>Patkány</td> <td></td> <td></td> <td></td> </tr> </table> | Törpenyúl |                                 | Degu |  | Tengerimalac |  | Versenyegér, egér, törpehörcsög |  | Csincsilla |  | Hörcsög |  | Patkány |  |  |  | <p><b>Alsó alom</b><br/>faforgácsalom, szalmaalom</p> <p><b>Középső alom</b><br/>kisemlős-alom, kenderalom</p> <p><b>Felső alom</b><br/>Gyapotalom, Forestland, felső alom, szalma</p> | <p>Számos kisemlős ketrecéből nem hiányozhat a nagy nedvszívó képességű alsó alom. Az felszívja a nedvséget és megköti a szagokat.</p> <p>Ez az alom alkotja a középső réteget a kisemlős ketrecében, puha és jó nedvszívó alom kell legyen.</p> <p>Apró kedvence otthonában a legfelső alomréteg a felső alom. A kényeztető szalma gondoskodik kedvence jóllétéről és a természetes összetevőkből álló szalma szórakoztat is a kisemlős ketrecében.</p> |
| Törpenyúl                                                                                                                                                                                                                                                                                                               |           | Degu                            |      |  |              |  |                                 |  |            |  |         |  |         |  |  |  |                                                                                                                                                                                        |                                                                                                                                                                                                                                                                                                                                                                                                                                                          |
| Tengerimalac                                                                                                                                                                                                                                                                                                            |           | Versenyegér, egér, törpehörcsög |      |  |              |  |                                 |  |            |  |         |  |         |  |  |  |                                                                                                                                                                                        |                                                                                                                                                                                                                                                                                                                                                                                                                                                          |
| Csincsilla                                                                                                                                                                                                                                                                                                              |           | Hörcsög                         |      |  |              |  |                                 |  |            |  |         |  |         |  |  |  |                                                                                                                                                                                        |                                                                                                                                                                                                                                                                                                                                                                                                                                                          |
| Patkány                                                                                                                                                                                                                                                                                                                 |           |                                 |      |  |              |  |                                 |  |            |  |         |  |         |  |  |  |                                                                                                                                                                                        |                                                                                                                                                                                                                                                                                                                                                                                                                                                          |

**Megjegyzés**

A kisemlős fajspecifikus igényeinek megfelelő táplálásáról a Fressnapf tematikus szórólapjában olvashat. A tájékoztatót letöltheti PDF-formátumban a fressnapf.hu honlapról vagy megtalálja nyomtatott példányként a Fressnapf áruházakban. Munkatársaink szívesen megválaszolják állattartásra vonatkozó kérdéseit.



## MORE FOR ROYAL VILLA

It's not difficult to get excited about these fun little bundles of fur. However, anyone who decides to get dwarf rabbits or guinea pigs should be aware that they'll be responsible for their pets for several years and that buying them is just the beginning. For dwarf rabbits and guinea pigs to feel comfortable and at home, they have to be able to lead a life that is suitable for their species and that allows them to act on their natural instincts as much as possible. Before you make your purchase, get informed about the requirements of the different types of small animals. Having a look at some specialised literature on the subject is very helpful in this regard. A vet, animal shelter employees or speciality pet store sales staff will also be happy to help you. Please also be aware that all small animals apart from hamsters should only be kept in pairs or even better in a group. Once you've found your favourite, you'll need to set up an appropriate small animal cage before you bring your pets home. You can find recommendations on proper small animal nutrition in the animal information brochures from the German Federal Association for the Expert Protection of Nature and Animal Species (BNA), which are available in our Fressnapf | Maxi Zoo stores. Different types of small animals all have very different requirements for their homes. One thing they all have in common is: you'll need to give careful thought to the location of their home. If possible, it should be protected from one if not two sides, for instance against a wall. This gives the animals a sense of security. They'll need plenty of sun and fresh air, but make sure they're not exposed to draughts or allowed to overheat. Apart from that, the place where they will be housed should be free from loud noises and unpleasant odours. We'll tell you what else you need to know about the most popular of all small animals – guinea pigs & dwarf rabbits – in the next section.

### A home for your guinea pigs

Guinea pigs are very sociable and socially active animals. Their wild ancestors in South and Central America live in groups of up to 20 animals. Keeping a pair of them as pets is the absolute minimum, as guinea pigs do in fact feel better living in small groups. The ideal group has one boar (provided he has grown up in a social environment with a family group including father and mother) and several sows, but an all-male group (assuming they are all social and well behaved) or an all-female group is usually very harmonious too.

### Basic equipment for a guinea pig hutch

- removable food bowls
- at least one closed fodder rack, ideally made of wood
- an automatic drinking system or water bowl (the water bowl provides a much more natural way for small animals to drink than a bottle)
- at least one sleeping enclosure per pet, with an entrance and exit
- hideaways such as cork tubes or bark
- willow bridges and roots for running along
- small animal toilet
- create variety and entertainment in the form of obstacle courses with ramps, stairs, tunnels or even a labyrinth

### A home for dwarf rabbits

With their fluffy fur and sweet button eyes, dwarf rabbits are very popular. Although they are extremely cute, they do have certain requirements that you need to tend to if you're to care for them properly. For example, they don't like living alone, which means you need to keep them in pairs or in a group. A castrated buck and one or more does make a particularly harmonious group. Dwarf rabbits are happiest when their cage is as spacious as possible and has a varied set-up.

### Basic equipment for a dwarf rabbit hutch

- at least one sleeping enclosure per pet, with an entrance and exit
- removable food bowls
- at least one closed fodder rack, ideally made of wood
- a drinking system or water bowl (the water bowl provides a much more natural way for small animals to drink than a bottle)
- at least one raised resting area with a back rest as an "observation deck" (alternatively also the flat roof of a sleeping enclosure)
- tubes, tunnels, bridges and steps create some variety
- small animal toilet

### The right litter for your guinea pig hutch and dwarf rabbit hutch

The right litter is very important for a perfect small animal home. Every small animal has its own individual needs for a species-appropriate lifestyle. You just need to take a single glance at the overview to know which litter we recommend for your little family friend.

|                              | 1<br>Base litter | 2<br>Litter | 3<br>Bedding |
|------------------------------|------------------|-------------|--------------|
| Dwarf rabbit                 | ●●●              | ●●●         | ●●●          |
| Guinea pig                   | ●●●              | ●●●         | ●●●          |
| Chinchilla                   | ●●●              | ●●●         | ●●●          |
| Rat                          | ●●●              | ●●●         | ●●●          |
| Degu                         | ●●●              | ●●●         | ●●●          |
| Gerbil, mouse, dwarf hamster | ●●●              | ●●●         | ●●●          |
| Hamster                      | ●●●              | ●●●         | ●●●          |

|                                                                      |                                                                                                                                                                                                                                     |
|----------------------------------------------------------------------|-------------------------------------------------------------------------------------------------------------------------------------------------------------------------------------------------------------------------------------|
| <b>Base litter</b><br>Wood litter, straw litter                      | For many small animals, a very absorbent base litter in their home is a must. It absorbs moisture and odours.                                                                                                                       |
| <b>Litter</b><br>Small animal litter, hemp litter                    | Litter forms the middle layer in your small animal home and should be soft and absorbent.                                                                                                                                           |
| <b>Bedding</b><br>Cotton litter, Forest Land, bedding, Straw Harvest | Bedding makes up the top layer of litter in your small animal's home. Extremely cosy bedding ensures your pet feels at home and "experience" litter including natural components creates a fun atmosphere in your rodent enclosure. |

### Please note

You will find more information on the topic of species-appropriate nutrition tailored to your pets' needs in the Fressnapf | Maxi Zoo topic flyers. These can be downloaded as PDF files on the [fressnapf.de](http://fressnapf.de) website or picked up in our Fressnapf | Maxi Zoo stores. Our Fressnapf | Maxi Zoo employees are also happy to help you with any other queries.

## MORE FOR ROYAL VILLA

Nietrudno ulec urokowi tych sympatycznych, puszystych kłębuszków. Jednak decydując się na króliki miniaturowe lub świnki morskie, musimy mieć świadomość, że będziemy za nie odpowiedzialni przez wiele lat i że sam zakup to nie wszystko. Aby czworonogi czuły się u nas dobrze, musimy zapewnić im warunki życia, które umożliwią zaspokojenie w jak największym stopniu ich naturalnych potrzeb. Jeszcze przed zakupem zasięgnij informacji o potrzebach małych zwierząt różnych gatunków. Przydatna będzie na pewno fachowa literatura. O poradę możesz zwrócić się też do weterynarza, pracowników schroniska lub sprzedawcy w sklepie zoologicznym. Pamiętaj także o tym, że wszystkie małe zwierzęta poza chomikami należy trzymać parami, a jeszcze lepiej w grupie. Kiedy zdecydujesz się na czworonoga, przed przywiezieniem go do domu powinieneś przygotować dla niego odpowiednie lokum. Zalecenia dotyczące prawidłowego odżywiania małych zwierząt znajdziesz w broszurach informacyjnych wydawanych przez Federalny Związek Profesjonalnej Ochrony Przyrody, Zwierząt i Gatunków (BNA e.V.), które są dostępne w sklepach Maxi Zoo. Małe zwierzęta różnych gatunków mają bardzo zróżnicowane wymagania związane z mieszkaniem. W odniesieniu do wszystkich obowiązuje jednak zasada: miejsce, w którym ma stać klatka, należy wybrać z rozmysłem. Powinna być oświetlona z jednej lub z dwóch stron. Zapewni to czworonogom poczucie bezpieczeństwa. W klatce musi być pod dostatkiem świeżego powietrza i światła słonecznego, zwierzęta nie mogą być jednak narażone na przeciągi i przegrzanie. Poza tym miejsce, w którym mieszkają, powinno być oddalone od źródeł hałasu i zapachów. Na następnych stronach dowiesz się, na co jeszcze należy zwrócić uwagę, przygotowując dom dla najbardziej lubianych małych zwierząt – świnek morskich i królików miniaturowych.

### Dom dla świnek morskich

Świnki morskie to bardzo towarzyskie zwierzęta o silnie rozwiniętych zachowaniach społecznych. Ich dzicy krewniacy w Ameryce Południowej i Środkowej żyją w grupach liczących do 20 osobników. Trzymanie pary zwierząt to minimum, świnki czują się jednak lepiej w małych grupach. Idealną grupę stanowią samiec (jeśli wyrósł w rodzinnym stadzie z matką i ojcem i jest w pełni zsocjalizowany) i kilka samiczek, także grupy złożone z samych samców (pod warunkiem, że są to zwierzęta dobrze zsocjalizowane) i z samych samiczek żyją przeważnie w zgodzie.

### Podstawowe wyposażenie klatki dla świnek morskich

- wyjmowane miski na pokarm
- co najmniej jeden zamykany paśnik na pokarm, najlepiej z drewna
- automatyczne poidelko lub miska na wodę (miska bardziej odpowiada naturalnym zachowaniom zwierząt związanym z piciem)
- dla każdego zwierzęcia co najmniej jeden domek do spania z wejściem i wyjściem
- kryjówki w postaci rur z korka lub kory
- mostki z wikliny i korzenie, po których świnki mogą biegać
- kuweta dla małych zwierząt
- elementy zapewniające rozrywkę i urozmaicenie, np. tor zręcznościowy z rampami, schodkami, tunelami lub labiryntem

### Dom dla królików miniaturowych

Puszysta sierść i urocze paciorkowate oczy przysporzyły domowym królikom miniaturowym wielu sympatyków. Zwierzęta te mają jednak nie tylko dużo uroku, lecz także wysokie wymagania, zwłaszcza jeśli chodzi o war-









unki chowu odpowiadające ich potrzebom gatunkowym. Nie lubią żyć w pojedynkę, powinny być trzymane przynajmniej w parach lub w grupach. Najzgodniej żyją wykastrowany samczyk i jedna lub kilka samiczek. Króliki miniaturowe czują się dobrze w przestronnej klatce, urządzonej w sposób zapewniający im urozmaicenie.

### Podstawowe wyposażenie klatki dla królików miniaturowych

- dla każdego zwierzęcia przynajmniej jedna budka do spania z wejściem i wyjściem
- wyjmowane miski na pokarm
- co najmniej jeden zamykany paśnik na pokarm, najlepiej z drewna
- automatyczne poidelko lub miska na wodę (miska bardziej odpowiada naturalnym zachowaniom zwierząt związanym z piciem)
- co najmniej jedno umieszczone wyżej legowisko z oparciem umożliwiające obserwację otoczenia (może to być także płaski dach domku sypialni)
- rury, tunele, mostki i schodki zapewniające rozrywkę
- kuweta dla małych zwierząt

### Odpowiednie podłoże do klatki świnek morskich i królików miniaturowych

Bardzo ważnym elementem optymalnego wyposażenia klatki małych zwierząt jest odpowiednia ściółka. Każdy gryzoń ma specyficzne potrzeby związane z warunkami chowu. Poniższe zestawienie pozwala szybko zorientować się, jaką ściółkę polecamy dla czworonożnego przyjaciela.

|                    | 1<br>Podściółka                                                                       | 2<br>Ściółka | 3<br>Ściółka uzupełniająca                                                            |
|--------------------|---------------------------------------------------------------------------------------|--------------|---------------------------------------------------------------------------------------|
| Królik miniaturowy |  |              |                                                                                       |
| Świnka morska      |  |              |                                                                                       |
| Szynszyla          |  |              |                                                                                       |
| Szczur             |  |              |                                                                                       |
|                    |                                                                                       |              |  |
|                    |                                                                                       |              |  |
|                    |                                                                                       |              |  |
|                    |                                                                                       |              |  |

|                                                                                              |                                                                                                                                                                                                                        |
|----------------------------------------------------------------------------------------------|------------------------------------------------------------------------------------------------------------------------------------------------------------------------------------------------------------------------|
| <b>Podściółka</b><br>ściółka drewniana,<br>ściółka słomiana                                  | Wiele gatunków małych zwierząt musi mieć w klatce bardzo chłonną podściółkę. Pochłania ona wilgoć i wiąże zapachy.                                                                                                     |
| <b>Ściółka</b><br>ściółka dla małych zwierząt, ściółka konopna                               | Ściółka tworzy środkową warstwę podłoża w klatce małych zwierząt, powinna być miękka i chłonna.                                                                                                                        |
| <b>Ściółka uzupełniająca</b><br>ściółka bawełniana, Forestland, ściółka uzupełniająca, słoma | Górną warstwę podłoża w domu Twoich małych ulubieńców stanowi ściółka uzupełniająca. Ta bardzo miękka ściółka zapewnia dobre samopoczucie, a dzięki swoim naturalnym komponentom gwarantuje także przyjemną atmosferę. |

### Wskazówka

Szczegółowe informacje dotyczące prawidłowego odżywiania zwierzęcia znajdziesz w broszurach tematycznych Maxi Zoo. Są one dostępne jako materiały do pobrania w formacie PDF na stronie internetowej maxizoo.pl i jako ulotki rozłożone w sklepach Maxi Zoo. Również nasi pracownicy chętnie odpowiedzą na Twoje pytania.